

במיקרה של סתירה בין הפרט לבין חוק התכנון הישראלי והתקן הישראלי התקף, התכנון והביצוע יהיו לפי החוק והתקן

כל המידות בס"מ-אין למדוד מהשרטוט

**דלת כנף אחת לפתיחה צרית-חדר מנהלת**

**תאור**

משקוף עשוי פח מגולוון בעובי 2 מ"מ תוצרת "ש.ב.א" או שו"ע

טיפוס BS עם גומיות אטימה לכל האורך

רוחב פלג-43 מ"מ-המשקוף מותאם לעובי הקיר

צביעה לבחירת האדריכל

**כנף**

פלקסבורג מילוי 100% / בעובי כולל של הכנף 40 מ"מ

המסגרת עשויה עץ בוק עם קנט גלוי בעובי 20 מ"מ כולל פאזה במידות

3x2.5 מ"מ / הקנט יבלוט משלושת הצדדים

**צביעה**

שתי שכבות ורנית שקוף

פורמיקה בעובי 2.5 מ"מ

**פרזול**

צירי פרפר, הפח בעובי 2 מ"מ לפחות

ARCH או שו"ע

ידית מסוג רונית+רוזטת בטחון שיווק "עמישי" או ש"ע

מחזיר דלת תוצרת EZSET דגם 72 או ש"ע לדלת ברוחב עד 100 ס"מ עם תקן UL

מנעול עם צלינדר "מסטר קי" מניקל שיווק "עמישי" או ש"ע

תפס מגנטי התופס את אגף כנף הדלת בסוף תנועת הפתיחה למניעת טריקת הדלת

תוספת חלק תחתון של הכנף מצופה נירוסטה מלוטשת עובי 1.5 מ"מ

1.5 מ"מ בגובה 20 ס"מ משני הצדדים

הנירוסטה תורכב בהברגה ע"ג הפורמיקה ולא תכסה את הקנטים משני הצדדים

מגן אצבעות מגומי בין כנף הדלת למשקוף לכל הגובה משני צידי הדלת,

גלגל האטה או בלם סגירה או מחזיר הדראולי

לצורך מניעת סגירת מהירה של כנף הדלת

**פריט מספר:**

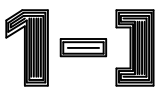

**הערות** כיוון פתיחה ע"פ תוכניות עבודה 1:50

פרויקט:

תאריך: 02.05.18

מהדורה: 04 קנ"מ: 1:50



**גן ילדים - פרוד**

קבוק פרוד מ. 2010, 04-6849062, 050-8699807

סטטוס:  למכרז  לבצוע  לעיון

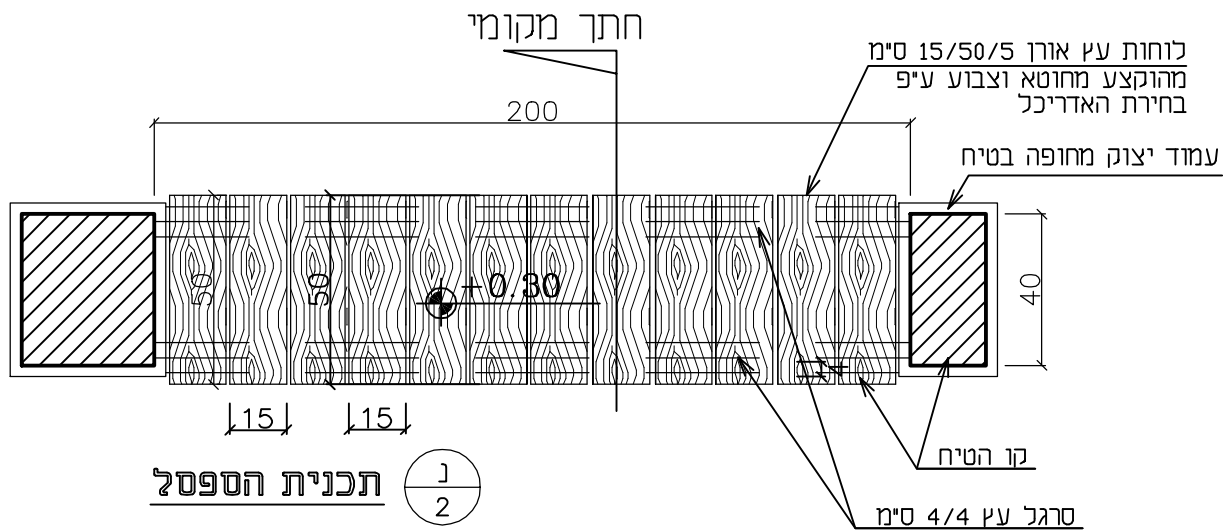

תכנית הספסל  $\frac{נ}{2}$

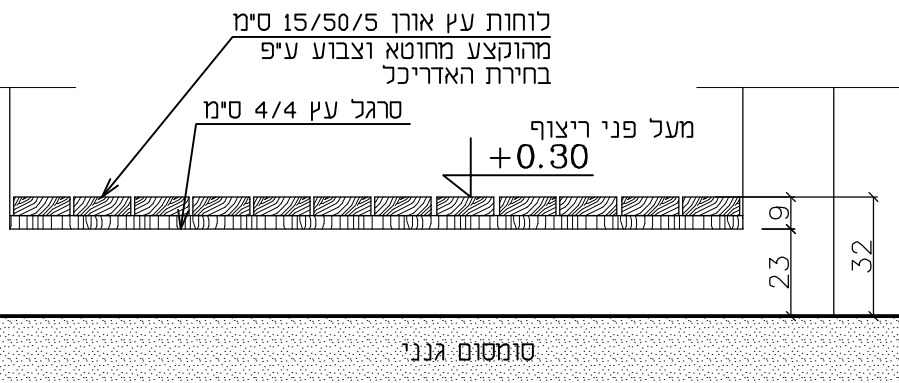

מבט לחזית הספסל

ספסל יצוק - מושב עץ  
קנ"מ - 1:20

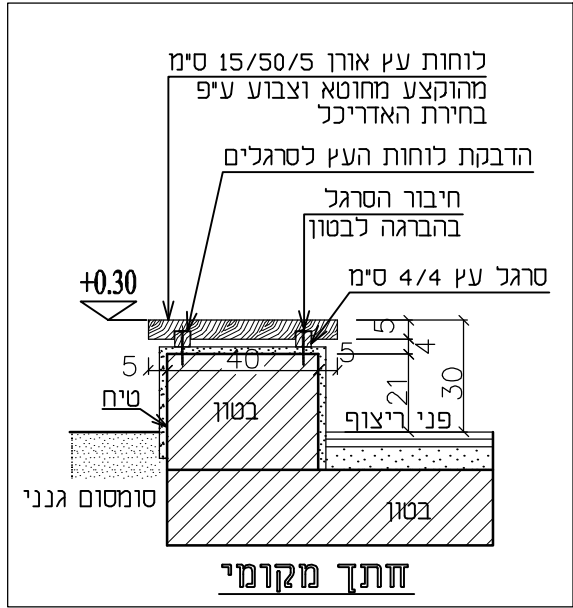

חַתַּךְ מְקוּמֵי

כל המידות בס"מ

תאור		ספסל יצוק מושב עץ-במרפסת		פרויקט:	
עץ		לוחות עץ אורך 15/50/2 מהוקצע מחוטא וצבוע ע"פ בחירת האדריכל		מספר:	
הערות				נ-2	
תאריך:		02.05.18		מהדורה:	
פרויקט:				קנ"מ:	
גן ילדים - פרוד				1:20	
זיגלמן דורית		סטטוס:		למעבר	
אדריכלות		לעיון		לבצוע	
ועיצוב פנים					
קבוק פרוד מ. 2010					
04-6849062 , 050-8699807					

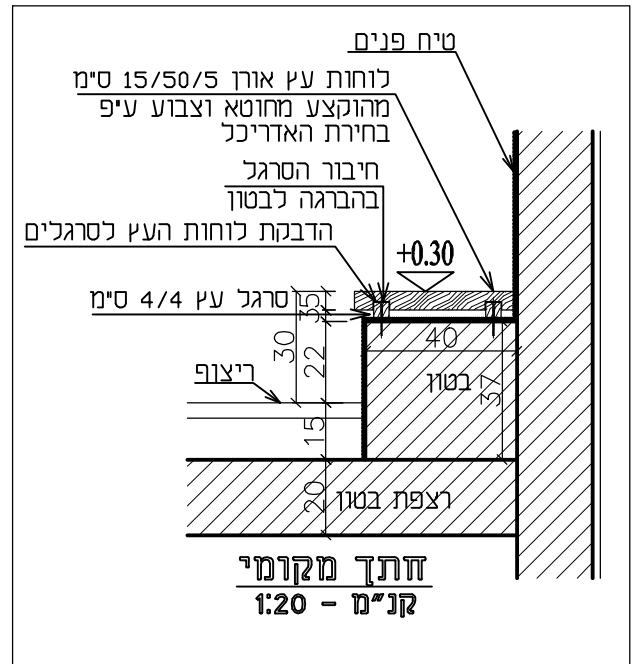
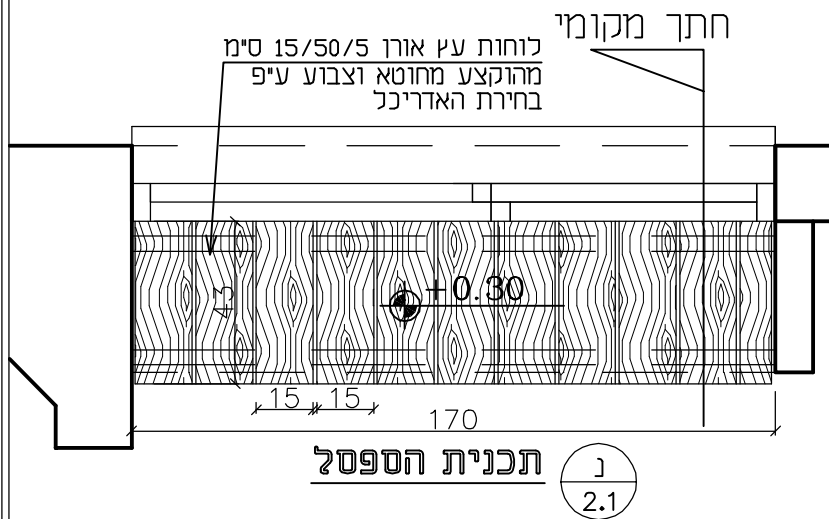

כל המידות בס"מ

תאור		ספסל יצוק מושב עץ-במבואה	
עץ		לוחות עץ אורך 15/50/2 מהוקצע מחוטא וצבוע ע"פ בחירת האדריכל	
הערות		פריט מספר:	
		<b>2.1-נ</b>	
תאריך:	02.05.18	מהדורה:	04
קנ"מ:	1:20	סטטוס:	למעורר ✓
פרויקט:		סטיטוס: לעיון ○	
גן ילדים - פרוד		למכרז ✓	
זיגלמן דורית אדריכלות ועניינות פנים		קבוק פרוד מ. 2010	
04-6849062 , 050-8699807			

אביזר חיבור נסתר לקורת עץ וקיר

יצירת מצללה באמצעות מרישי עץ  
חיפוי 60 אחוזים מפני השטח  
מהוקצע מחוטא וצבוע ע"פ  
בחירת האדריכל

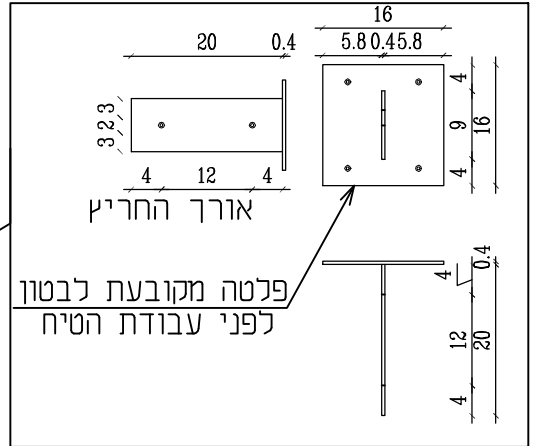
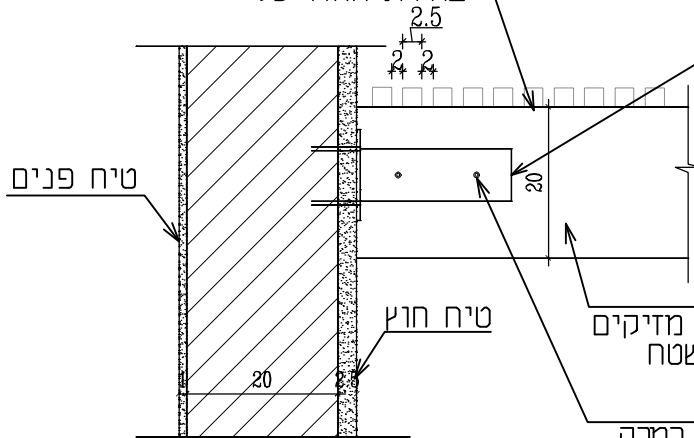

קורות ראשיות 10x20  
אורן מהוקצע וצבוע נגד מזיקים  
גוון לבחירת האדריכל בשטח

2 ברגים 8 מ"מ  
לכל רוחב העץ מוסתרים במרק

תאור		פרט חיבור קורת עץ למבנה	
חומר		קורות עץ אורן מהוקצע וצבוע נגד מזיקים	
גוון		לבחירת האדריכל	
פרוט	חיבור סמוי ע"פ שרטוט ולתאום בשטח	פריט מספר:	3-1
הערות	חלוקה לתאום בשטח	תאריך:	17.05.18
קבוע פרוד מ. 2010	04-6849062 , 050-8699807	ממדורה:	04
זיגלמן דורית	אדריכלות	קנ"מ:	1:50
תעיצוב פנים	גן ילדים - פרוד	סטטוס:	למכרז
קבוע פרוד מ. 2010	04-6849062 , 050-8699807	לעיון	לביצוע

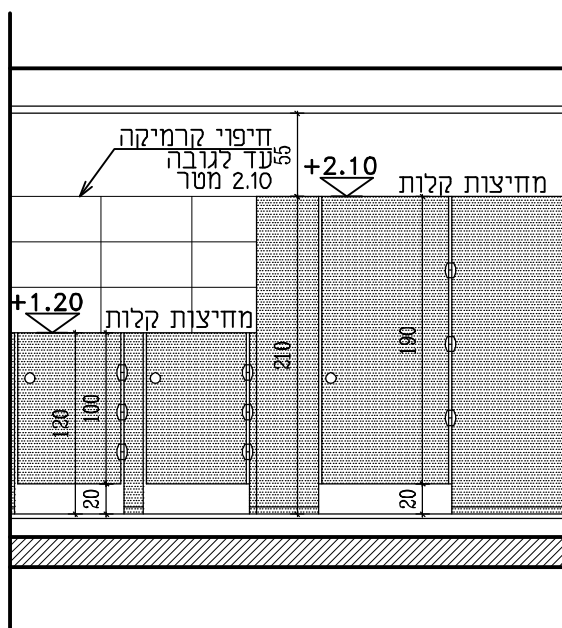
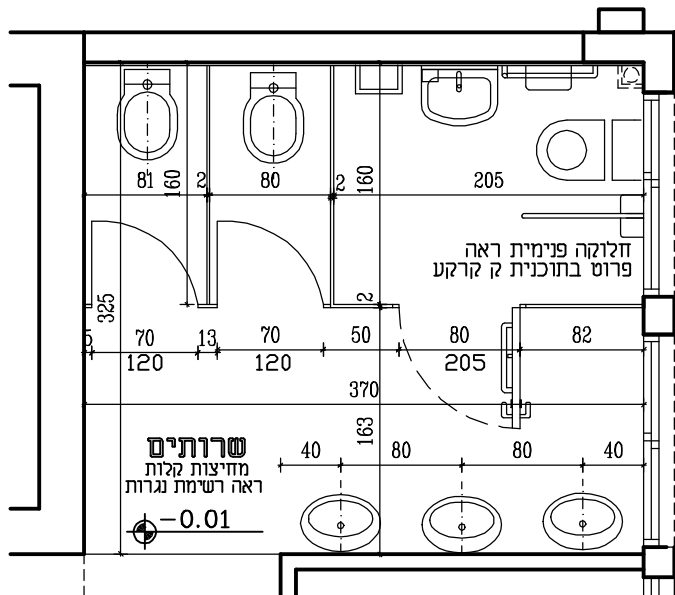

במיקרה של סתירה בין הפרט לבין חוק התכנון הישראלי והתקן הישראלי התקן, התכנון והביצוע יהיו לפי החוק והתקן

כל המידות בס"מ-אין למדוד מהשרטוט

<b>תאור</b>		<b>מחיצות קלות בשירותים</b>	
חומר		תאי שירותים מחומר H.P.L	
בטיחות		מרווח בין הרצפה לדלתות של 20 ס"מ לחילוץ במקרה חירום הגנה על האצבעות- בכל תא יותקן מגן מובנה מיוחד נגד קטיעת אצבעות משני צידי הדלת	
נעילה		התקנת מגנטים במקום מנעול	
הערות		כיוון פתיחת דלתות ע"פ תוכניות עבודה גוון ע"פ בחירת האדריכל לתאום סופי מול אדריכל לאחר לקיחת מידות בשטח	
פריט מספר:	4-1	תאריך:	21.05.18
ממדורה:	04	קנ"מ:	1:50
סטטוס:	למכרז	פרויקט:	גן ילדים-פרוד
<input checked="" type="checkbox"/> לביצוע <input checked="" type="checkbox"/> למכרז <input type="checkbox"/> לעיון		זיגלמן דורית אדריכלות ועיצוב פנים קבוק פרוד מ. 2010 04-6849062 , 050-8699807	

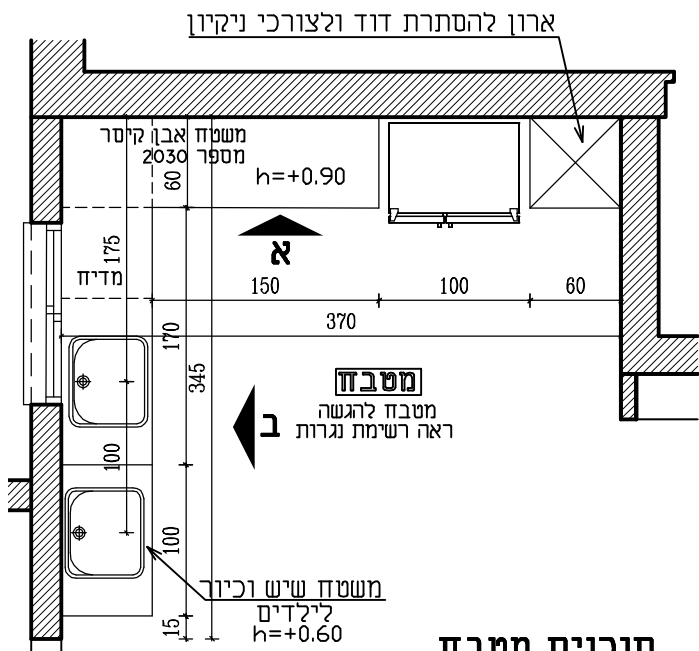
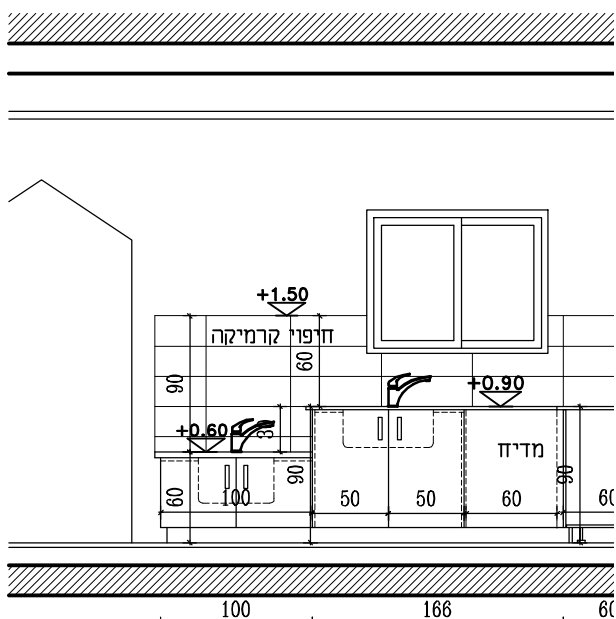

**תוכנית מטבח**

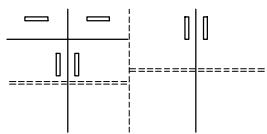
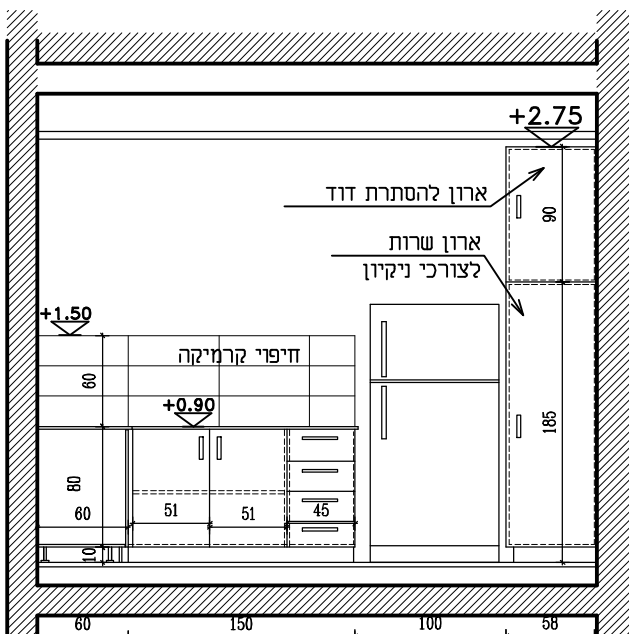

כל המידות בס"מ-אין למדוד מהשרטוט

תאור	ארונות מטבח	פרזול	פנימיים סמויים -סטנדרט מעולה
חומר	ארונות סנדוויץ עובי 18 מ"מ	צירים	פנימיים סמויים -סטנדרט מעולה
גמר	פורמייקה משני הצדדים	ידיות	לאישור האדריכל
גוון	לבחירת האדריכל	מנעול	מנעול עם מפתח בכל הארונות התחתוניים
קנטיים	P.V.C קשיח בעובי 3 מ"מ		
מגרות	שתי מגרות על פי תכנית		
לוח אחורי	בכל הארונות לעי"ל		
חומר	דיקט 5 מ"מ		
גמר	צבע לבחירת אדריכלית		

פריט מספר:

**5-1**

הערות

חלוקה ע"פ שרטוט  
משטח שיש-ע"פ תוכניות עבודה 1:50 לבחירת האדריכל  
כיוון פתיחה ע"פ תוכניות עבודה 1:50

פרייקט:

תאריך:

סטטוס:

לעיון

למכרז

לביצוע

זיגלמן דורית  
אדריכלות  
ועיצוב פנים



קבוק פרוד מ. 2010

04-6849062 , 050-8699807

**גן ילדים - פרוד**